

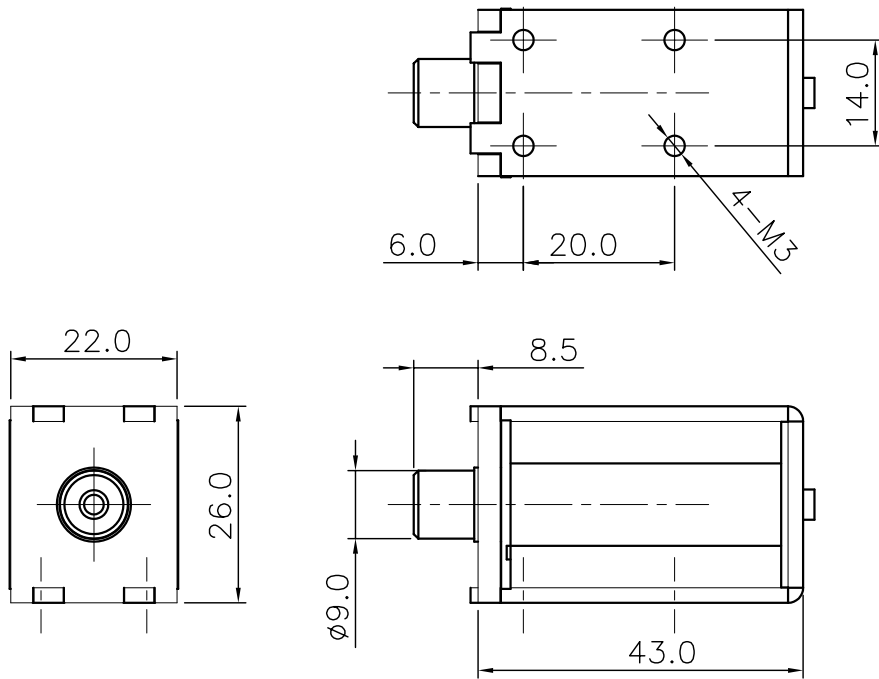

# CS 0943

## 直流電磁吸鐵



行程 / 吸引力

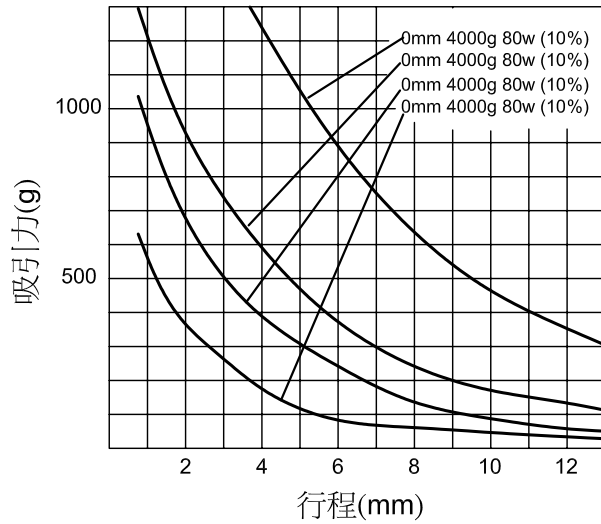

容量 / 吸引力

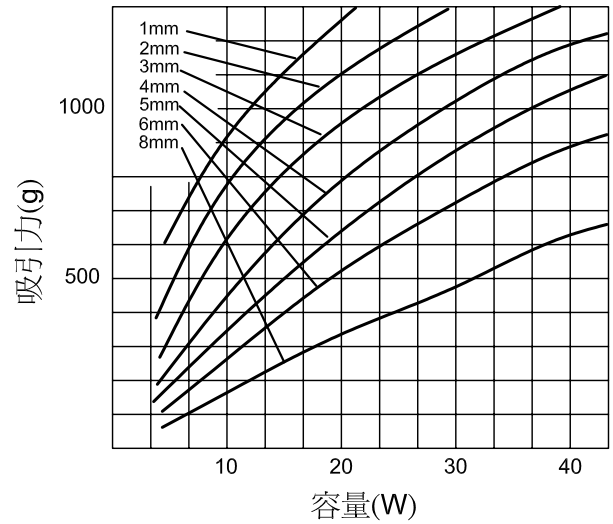

總重量(g)		通電率	100%	50%	25%	10%	
軸心重量(g)		通電時間(秒)	∞	100	36	7	
型號	阻抗 (Ω)	消耗電力(W)	4	9	17	43	
CS 0943-6	8.4	輸入條件	電壓(V)	6	8.5	12	19
			電流(A)	0.7	1.0	1.4	2.3
CS 0943-12	33.5		電壓(V)	12	17.0	24	38
			電流(A)	0.35	0.5	0.7	1.1
CS 0943-24	134		電壓(V)	24	34	48	76
			電流(A)	0.2	0.25	0.35	0.6
CS 0943-48	536	電壓(V)	48	68	96	152	
		電流(A)	0.1	0.13	0.2	0.3	